

# NEWS 2011

DE

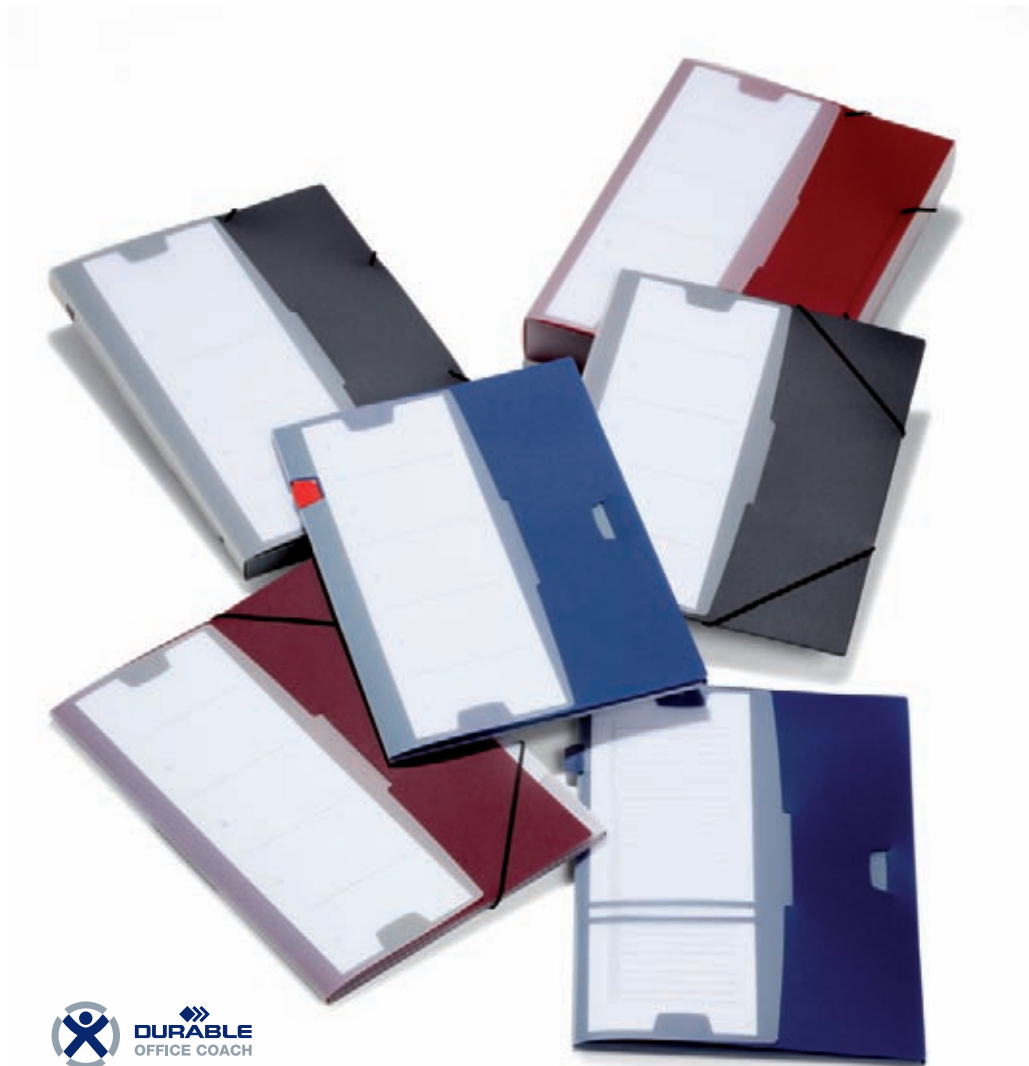



**DURABLE OFFICE COACH  
ERFOLG IN SERIE**

**Das Konzept für Ihren Erfolg.  
Der DURABLE OFFICE COACH**

Ein Coach ist ein Begleiter auf dem Weg zum Erfolg – zumindest, wenn er die richtige Strategie verfolgt und auf der Basis eines durchdachten Konzepts arbeitet. Unter der Internetadresse [www.durable-officecoach.com](http://www.durable-officecoach.com) finden Sie in Zukunft genau das: eine DURABLE eigene Microsite, die Sie mit Know-how, nützlichen Tipps und Tricks beim erfolgreichen Workflow Ihrer täglichen Arbeit unterstützt. Aktiv vor Ort steht Ihnen dabei ein ganzes Team aus neuen Produkten der Office Coach Serie zur Seite. Von Sichthüllen über Mappen und Boxen bis hin zu Ordnungsmappen in verschiedenen Größen. Echtes Teamwork – für Ihr Büro und Zuhause.

**Ein starkes Team.  
Die Produkte der Office Coach Serie.**

Gefertigt aus dokumentenechtem Polypropylen übernimmt die in den stilvollen Farbtönen Bordeaux, Dunkelblau und Grau gehaltene Serie die Organisation Ihrer Papiere, CDs, Visitenkarten und Co. Jedes Produkt ist ausgestattet mit individuellen Stärken und Vorteilen. So sortiert, dass Sie einfach für jede neue Aufgabe perfekt aufgestellt sind.



**3 | SAMMELBOX | SMALL**

Beschriftbare Sammelbox für die Ablage und Mitnahme von A4 Informationen. Mit austauschbarem EDV-beschriftbarem Deckblatt und Formatvorlage als download. Möglichkeit der CD- und Visitenkartenablage im Vorderdeckel. Formate bis DIN A4. Material Polypropylen. Dokumentenecht. Füllvermögen 20 mm (ca. 200 Blatt)

- # 2473
- 07 dunkelblau, 31 dunkelrot, 57 anthrazit/grau
- 1 Stück

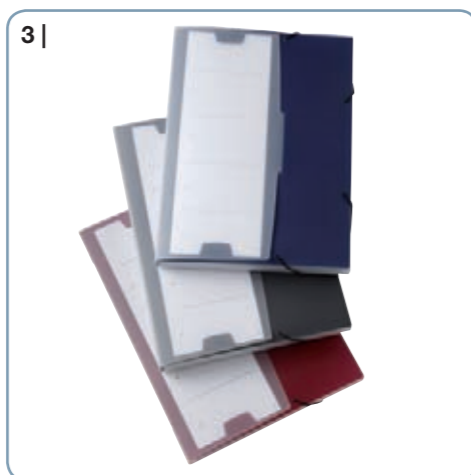

**1 | HÜLLE OPAK | PLUS**

Hülle opak aus PP, dokumentenecht, mit Sichtschutz zum Sammeln von Informationen. Wieder ablösbarer Tab zum seitlichen Beschriften ermöglicht schnellen Zugriff bei übereinander gestapelten Hüllen. Formate bis DIN A4.

- # 2471
- 57 anthrazit/grau
- Beutel à 5 Stck.

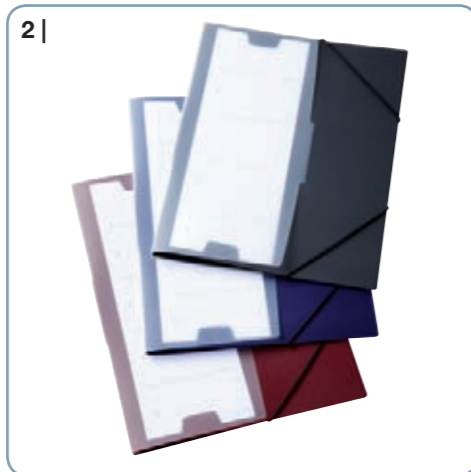

**2 | ECKSPANMAPPE | PLUS**

Beschriftbare Eckspanmappe mit austauschbarem EDV-beschriftbarem Deckblatt und Formatvorlage als download. Möglichkeit der CD- und Visitenkartenablage im Vorderdeckel. Formate bis DIN A4. Material Polypropylen. Dokumentenecht.

- # 2472
- 07 dunkelblau, 31 dunkelrot, 57 anthrazit/grau
- 1 Stück



**4 | SAMMELBOX | LARGE**

Beschriftbare Sammelbox für die Ablage und Mitnahme von A4 Informationen. Mit austauschbarem EDV-beschriftbarem Deckblatt und Formatvorlage als download. Möglichkeit der CD- und Visitenkartenablage im Vorderdeckel. Formate bis DIN A4. Material Polypropylen. Dokumentenecht. Füllvermögen 40 mm (ca. 400 Blatt)

- # 2474
- 07 dunkelblau, 31 dunkelrot, 57 anthrazit/grau
- 1 Stück

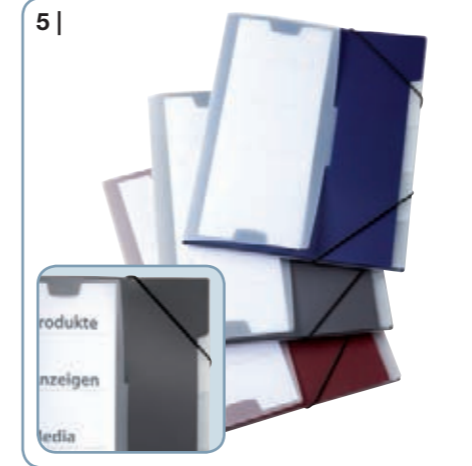

**5 | ORDNUNGSMAPPE | 5**

Beschriftbare Ordnungsmappe mit 5 Unterteilungen und zusätzlichem Sammelfach. Für schnellen Zugriff auf Projektinfos oder zum Sortieren unterschiedlicher Themen. Auch farbliche Unterscheidung der Projekte/Themen durch 3 angebotene Farben möglich. Mit austauschbarem EDV-beschriftbarem Deckblatt und Formatvorlage als download. Möglichkeit der CD- und Visitenkartenablage im Vorderdeckel. Formate bis DIN A4. Material Polypropylen. Dokumentenecht.

- # 2475
- 07 dunkelblau, 31 dunkelrot, 57 anthrazit/grau
- 1 Stück



**6 | PROJEKTMAPPE | PRIO**

Beschriftbare Sammelmappe mit verstellbaren Kennzeichnungen mittels seitlich drehbarem Rad, z.B. rot für „wichtig“ oder „dead lines“, ! für „warten auf Info“ oder blanco Feld zum Selbstbeschriften. Mit austauschbarem EDV-beschriftbarem Deckblatt und Formatvorlage als download. Möglichkeit der CD- und Visitenkartenablage im Vorderdeckel. Formate bis DIN A4. Material Polypropylen. Dokumentenecht.

- # 2476
- 07 dunkelblau, 31 dunkelrot, 57 anthrazit/grau
- 1 Stück

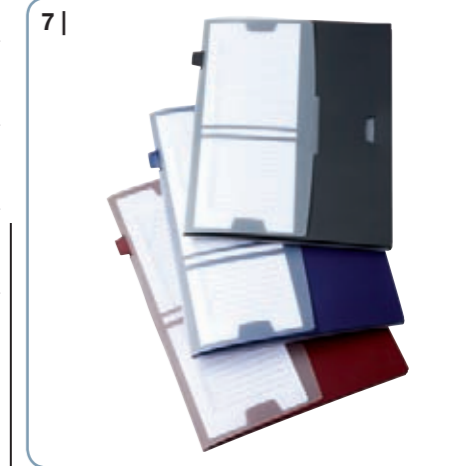

**7 | PROJEKTMAPPE | TIMER**

Projektmappe mit Sammelfach und zeitlicher Projektsteuerung. Auf dem Deckblatt können die Projekt to do's auf die Tage 1–31 verteilt werden und mittels Reiter gekennzeichnet werden oder ein Termin eingestellt werden.

Eine seitlich ausklappbare Fahne dient zur Kennzeichnung von Projekten, wenn beispielsweise mehrere Mappen übereinanderliegen. Auch farbliche Unterscheidung der Projekte durch 3 angebotene Farben möglich.

Mit austauschbarem EDV-beschriftbarem Deckblatt und Formatvorlage als download. Möglichkeit der CD- und Visitenkartenablage im Vorderdeckel. Formate bis DIN A4. Material Polypropylen. Dokumentenecht.

- # 2477
- 07 dunkelblau, 31 dunkelrot, 57 anthrazit/grau
- 1 Stück



**1 | ETIKETTEN-SCHUTZHÜLLEN**

Etiketten-Schutzhüllen mit mittig geschweißtem Aufhängeloch. Hochformat. Oben offen. Dokumentenecht.

**Format DIN A5**

- # 2298
- 19 transparent
- 100 Stück im Karton

**Format DIN A6**

- # 2297
- 19 transparent
- 100 Stück im Karton

**Format DIN A7**

- # 2296
- 19 transparent
- 100 Stück im Karton

**Format DIN A8**

- # 2294
- 19 transparent
- 100 Stück im Karton

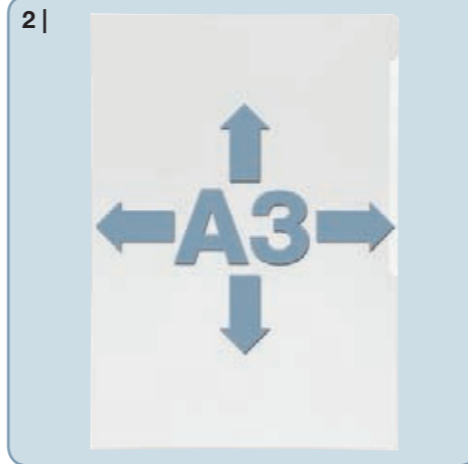

**2 | SICHTHÜLLEN A3**

Sichthüllen im Format DIN A3. Premium Qualität. Glasklar. Aus extrastarker strapazierfähiger Folie. Mit praktischer Griffausstanzung.

- # 2314
- 19\* transparent
- 10 Stück im Beutel

\* = glasklar



**1 | SCHUTZ- UND AUSWEISHÜLLEN**

Schutz- und Ausweishüllen aus extrastarker strapazierfähiger Folie zum Schutz von Ausweisen, Heften, Kredit- und Scheckkarten sowie Dokumenten aller Art. Mit Einreißschutz. Dokumentenecht.

Schmalseite oben offen.

- 19 transparent
- 1 Stück



| Art.-Nr. | Innenmaß (B x H)    | Geeignet für                                                                                                                                                                                                  |
|----------|---------------------|---------------------------------------------------------------------------------------------------------------------------------------------------------------------------------------------------------------|
| 2131     | DIN A4 210 x 297 mm | Dokumente, Verträge, Urkunden, Zeugnisse, Versicherungspolice, Rechnungen und Dokumente im Format DIN A4                                                                                                      |
| 2132     | DIN A5 148 x 210 mm | Behandlungskarten, Lohnsteuerkarten, Kinder-Untersuchungshefte, Befundsmittelungen bis einschl. DIN A5                                                                                                        |
| 2133     | DIN A6 105 x 148 mm | Sparbücher, Führerscheine (grau), Internationale Impfausweise, Behindertenausweise, Privatrezepte, Sammelhefte für Sammel-punkt-Aufkleber bis einschl. DIN A6                                                 |
| 2134     | DIN A7 74 x 105 mm  | Personalausweise, Schülerscheine, Organspendeausweise Führerscheine (rosa), Bonushefte bis einschl. DIN A7                                                                                                    |
| 2137     | DIN A8 52 x 74 mm   | Pass- und Bewerbungsfotos, Briefmarken bis einschl. DIN A8                                                                                                                                                    |
| 2135     | 59 x 86 mm          | Sammelkarten und Werksausweise                                                                                                                                                                                |
| 2136     | 54 x 86 mm          | Personalausweise (neu), Kredit- und Scheckkarten (EC-Karten), Führerscheine sowie Krankenversicherungskarten, Telefonkarten, Payback-Karten, Blutspenderausweise und Visitenkarten sowie weitere ID-1 Formate |

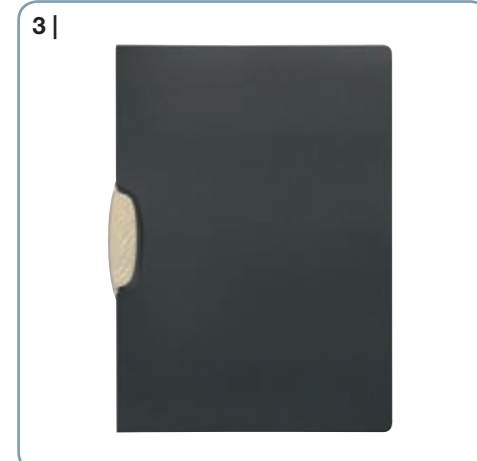

**3 | CLIP FILE ECO PP**

Umweltfreundliche Klemm-Mappe. Folie aus 100% recyceltem PP, Klemme aus 70% nachwachsenden Rohstoffen. Fassungsvermögen: 30 Blatt DIN A4

- # 2816
- 57 anthrazit/grau
- 25 Stück im Karton



**4 | BEWERBUNGSMAPPE ECO PP**

Umweltfreundliche Bewerbungsmappe mit seitlich schwenkbarer Klemme und Aufdruck „BEWERBUNG“. Folie aus 100% recyceltem PP, Klemme aus 70% nachwachsenden Rohstoffen. Fassungsvermögen: 30 Blatt DIN A4

- # 2817
- 57 anthrazit/grau
- 25 Stück im Karton

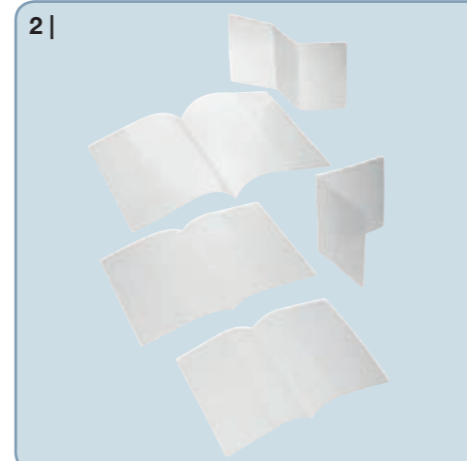

**2 | DOPPELHÜLLEN**

Schutz- und Ausweishüllen aus extrastarker strapazierfähiger Folie zum Schutz von Ausweisen, Heften, Kredit- und Scheckkarten sowie Dokumenten aller Art. Mit Einreißschutz. Dokumentenecht.

Einstecklasche rechts und links.

- 19 transparent
- 1 Stück



| Art.-Nr. | Innenmaß (B x H)               | Geeignet für                                                                                                                          |
|----------|--------------------------------|---------------------------------------------------------------------------------------------------------------------------------------|
| 2141     | DIN A5 296 x 210 mm            | Schulhefte, Vokabelhefte, Broschüren, Bedienungsanleitungen, Kinder-Untersuchungshefte und weitere Doppelformate DIN A5               |
| 2140     | DIN A6 210 x 148 mm            | Sparbücher und Führerscheine (grau) sowie weitere Doppelformate DIN A6                                                                |
| 2138     | DIN A7 148 x 105 mm            | Schülerscheine, Blutdruck-Kontrollpässe, Behandlungsausweise mit Termin- und Verordnungsplänen sowie für weitere Doppelformate DIN A7 |
| 2139     | 176 x 125 mm                   | Nationale und internationale Reisepässe                                                                                               |
| 2142     | Dreiteilige Hülle 210 x 105 mm | Kraftfahrzeugscheine (Kfz-Scheine)                                                                                                    |



**1 | KLEMMBRETT A4**  
Klemmbrett mit Klemmfeder ideal für A4 Dokumente. Aus recyceltem Aluminium mit anti-mikrobieller Beschichtung und Aluminium Klarlackschicht. Maße (H x B x T): 344 x 227 x 1 mm.

- # 3390
- 23 metallic silber
- 1 Stück



**2 | KLEMMBRETT A4L**  
Klemmbrett mit Klemmfeder ideal für A4 Dokumente, mit seitlicher Öffnung für lose Blätter. Aus recyceltem Aluminium mit anti-mikrobieller Beschichtung und Aluminium Klarlackschicht. Maße (H x B x T): 325 x 230 x 9 mm.

- # 3391
- 23 metallic silber
- 1 Stück

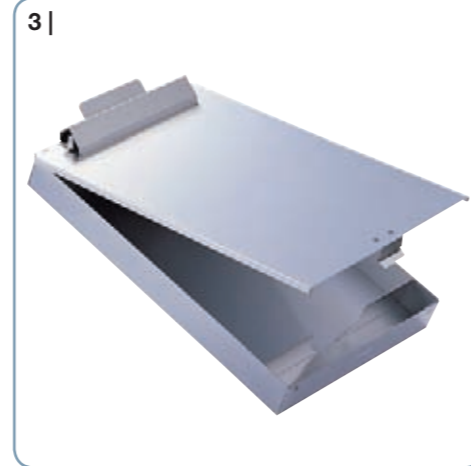

**3 | KLEMMBRETT A4 BOX**  
Klemmbrett mit Klemmfeder ideal für A4 Dokumente, von unten aufklappbar für die Aufbewahrung von Dokumenten. Aus recyceltem Aluminium mit anti-mikrobieller Beschichtung und Aluminium Klarlackschicht. Kapazität 25 mm. Format A4 hoch. Maße (H x B x T): 350 x 230 x 40 mm.

- # 3392
- 23 metallic silber
- 1 Stück



**4 | FORMULARHALTER A4**  
Formularhalter mit Schreibplatte und Aufbewahrungsmöglichkeit auf beiden Seiten. Aus recyceltem Aluminium mit anti-mikrobieller Beschichtung und Klarlackschicht. Oben aufklappbar für vertikale und horizontale Formulare, geeignet für Rechts- und Linkshänder. Die Schreibplatte lässt sich so zurückklappen, dass eine stabile und ebene Schreibunterlage zur Verfügung steht. Große Kapazität, verchromte Klemmfeder. Hält die Unterlagen trocken und geschützt. Maße (H x B x T): 341 x 230 x 25 mm.

- # 3393
- 23 metallic silber
- 1 Stück



**5 | HÄNGEMAPPEN-RACK**  
Hängemappen-Gestell aus Metall für 30 bis 40 Hängemappen (Lieferung ohne Hängemappen). Geeignet für A4 und Folio Format. Maße (H x B x T): 250 x 350 x 370 mm. Lieferung erfolgt demontiert mit Montageanleitung.

- # 3123
- 23 metallic silber
- 1 Stück

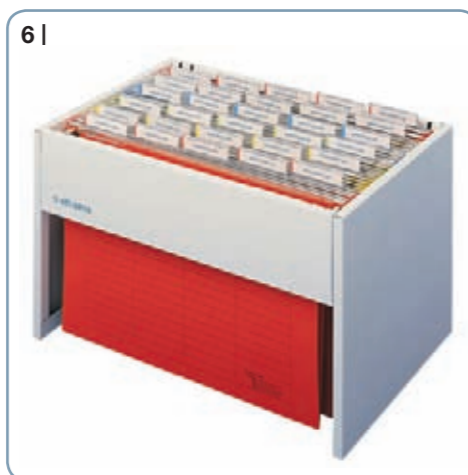

**6 | HÄNGEMAPPEN-STÄNDER**  
Metall Hängemappen-Gestell für bis zu 25 Hängemappen in A4 oder Folio (Lieferung ohne Hängemappen). Aus Metall. Maße (H x B x T): 250 x 420 x 285 mm. Lieferung erfolgt demontiert mit Montageanleitung.

- # 3124
- 10 grau
- 1 Stück



**1 | LAMINIERNAMENSSCHILD MIT KOMBIKLEMMME**  
Transparentes Laminier-Namensschild mit selbstklebender Kombiklemme. Ideal zum schnellen Laminieren von Visitenkarten oder Ausweisen bis 54 x 90 mm ohne Laminiergerät. Das Namensschild kann sowohl im Hoch- als auch im Querformat verwendet werden.

- # 8230
- 19 transparent
- Packung à 25 Stück



**2 | JOJO STYLE**  
Ovales Jojo in ansprechendem Design. Mit Metallclip-Befestigung und Druckknopf-Schleufe zur einfachen Kombination mit allen DURABLE-Namensschildern oder Sicherheitsausweishaltern, die über eine Clip-Ausstanzung oder Nadel verfügen. Länge Band: 80 cm

- # 8324
- 01 schwarz, 07 dunkelblau, 10 grau
- Packung à 10 Stück



**3 | JOJO CHROME QUADRO**  
Quadratisches Jojo aus verchromtem Metall. Mit rückseitiger, extrastarker Metallclip-Befestigung und Druckknopfschleufe. Kombinierbar mit allen DURABLE-Namensschildern und Sicherheitsausweishaltern, die über eine Clip-Ausstanzung oder eine Nadel verfügen. Länge Band: 80 cm

- # 8325
- 23 metallic silber
- Packung à 10 Stück

1 - 4 |



**1 | KARTEIKASTEN A4**

Karteikasten DIN A4 für die übersichtliche Aufbewahrung von Karteikarten.  
Für Kartenmaß 210 x 297 mm.  
Kapazität ca. 1.500 Karteikarten.  
Außenmaße (H x B x T): 271 x 351 x 455 mm.  
Innenmaße (H x B x T): 230 x 300 x 380 mm.

- # 3351
- 10 grau
- 1 Stück

**2 | KARTEIKASTEN A5**

Karteikasten DIN A5 für die übersichtliche Aufbewahrung von Karteikarten.  
Für Kartenmaß 150 x 200 / 148 x 210 mm.  
Kapazität ca. 1.500 Karteikarten.  
Außenmaße (H x B x T): 207 x 260 x 420 mm.  
Innenmaße (H x B x T): 160 x 215 x 350 mm.

- # 3353
- 10 grau
- 1 Stück

**3 | KARTEIKASTEN A6**

Karteikasten DIN A6 für die übersichtliche Aufbewahrung von Karteikarten.  
Für Kartenmaß 100 x 150 / 105 x 148 mm.  
Kapazität ca. 1.500 Karteikarten.  
Außenmaße (H x B x T): 155 x 199 x 420 mm.  
Innenmaße (H x B x T): 115 x 155 x 335 mm.

- # 3352
- 10 grau
- 1 Stück

5 |



**5 | KARTEIKASTEN A5 DUO**

Karteikasten DIN A5 doppelbahig für die übersichtliche Aufbewahrung von Karteikarten.  
Für Kartenmaß 150 x 200 / 148 x 210 mm.  
Kapazität ca. 2 x 1.500 Karteikarten.  
Außenmaße (H x B x T): 207 x 520 x 420 mm.  
Innenmaße pro Schub (H x B x T): 160 x 215 x 350 mm.

- # 3354
- 10 grau
- 1 Stück

**4 | KARTEIKASTEN 170/235**

Karteikasten 170 x 235 mm für die übersichtliche Aufbewahrung von Karteikarten.  
Für Kartenmaß 170 x 235 mm.  
Kapazität ca. 1.500 Karteikarten.  
Außenmaße (H x B x T): 225 x 284 x 420 mm.  
Innenmaße (H x B x T): 170 x 235 x 350 mm.

- # 3355
- 10 grau
- 1 Stück

1 |



**1 | KARTEISTÜTZEN AUS STAHL**

- 10 grau
- 1 Stück

**Karteistützen für DIN A4 Karteikästen.**

- # 3356

**Karteistützen für DIN A5 Karteikästen.**

- # 3358

**Karteistützen für DIN A6 Karteikästen.**

- # 3357

2 |



**2 | SORTIERRECK 5tlg.**

Business Sortierreck aus Metall mit 5 Fächern.  
Maße (H x B x T): 330 x 360 x 250 mm.

- # 3360
- 01 schwarz, 10 grau
- 1 Stück

3 |



**3 | SORTIERRECK 8tlg.**

Business Sortierreck aus Metall mit 8 Fächern.  
Maße (H x B x T): 540 x 360 x 250 mm.

- # 3361
- 01 schwarz, 10 grau
- 1 Stück



**1 | SCHREIBUNTERLAGE MIT KALENDERBLOCK**  
Schreibunterlage mit Kalenderblock für zwei Jahre. 25 Blatt. Mit Übersicht der Feiertage in neun Ländern. Ideal für Notizen. Rutschfest.  
Maße: 590 x 420 mm (B x H)  
# 7291  
▲ 01 schwarz  
📦 1 Stück



**2 | KALENDERBLOCK**  
Kalenderblock für die Schreibunterlage Art.-Nr. 7291. Mit zweifachem Jahreskalender. 25 Blatt. Mit Übersicht der Feiertage in neun Ländern. Ideal für Notizen.  
Maße: 570 x 410 mm (B x H)  
# 7292  
▲ 02 weiß  
📦 1 Stück

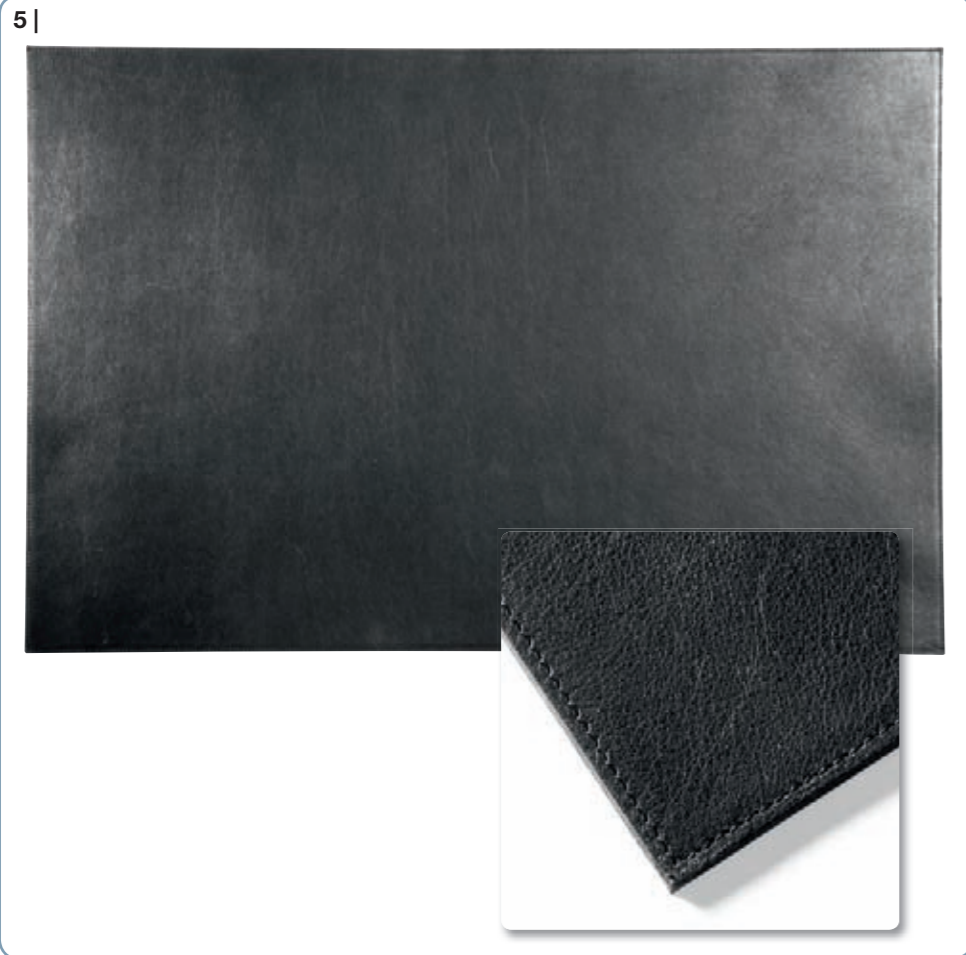

**5 | SCHREIBUNTERLAGE LEDER**  
Hochwertige Schreibunterlage aus feinem, soft genarbttem Rindsleder. Mit umlaufender Ziernaht. Handfertigung. Rutschfest mit hochwertiger rückseitiger Vlieskaschierung.  
Format: 650 x 450 mm (B x H)  
# 7305  
▲ 01 schwarz  
📦 1 Stück

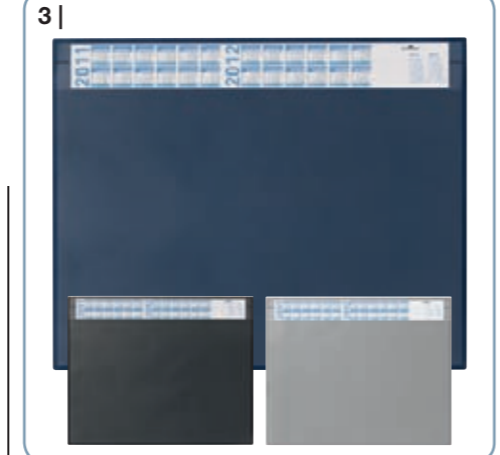

**3 | SCHREIBUNTERLAGE MIT AUSTAUSCHBARER ABDECKUNG**  
Schreibunterlage mit reflexfreier austauschbarer Abdeckung. Mit Jahreskalender. Ideal zum Unterlegen von Notizen. Rutschfest.  
Maße: 650 x 520 mm (B x H)  
# 7205  
▲ 01 schwarz, 07 dunkelblau, 10 grau  
📦 1 Stück

**4 | GLASKLARE ABDECKUNG (o. Abb.)**  
Glasklare reflexfreie Abdeckung für Schreibunterlage Art. 7205.  
Maße: 630 x 500 mm (B x H)  
# 7206  
▲ 19 transparent  
📦 1 Stück

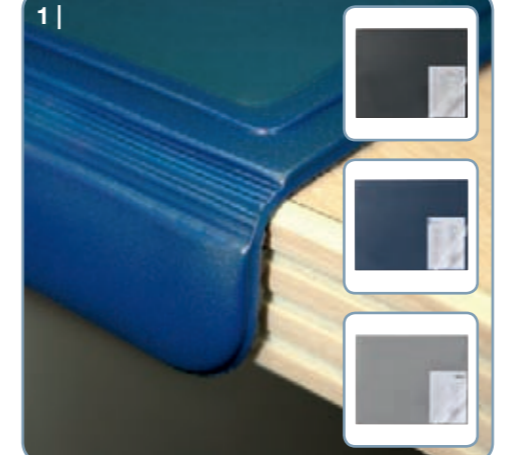

**1 | SCHREIBUNTERLAGE MIT KANTENSCHUTZ**  
Schreibunterlage mit Kantenschutz und transparenter Abdeckung, ideal zum Unterlegen von Notizen und Verzeichnissen Mit selbstklebenden Fixierstreifen. Rutschfest.  
Maße: 650 x 500 mm (B x H)  
# 7293  
▲ 01 schwarz, 07 dunkelblau, 10 grau  
📦 1 Stück



**4 | SCHREIBUNTERLAGE IN PREMIUM QUALITÄT**  
Elegante Schreibunterlage in Premium Qualität für hervorragenden Schreibkomfort. Rutschfest mit hochwertiger rückseitiger Vlieskaschierung.  
Maße: 650 x 520 mm (B x H)  
# 7224  
▲ 01 schwarz, 07 dunkelblau, 10 grau  
📦 1 Stück

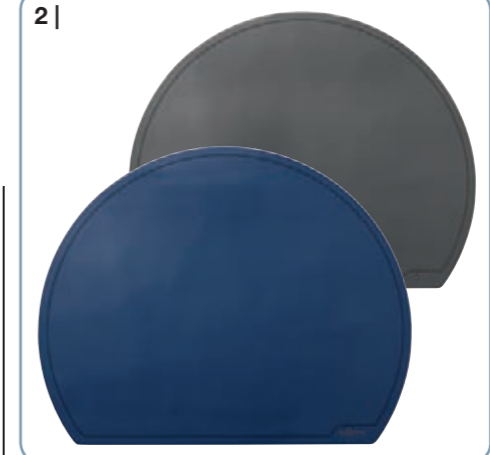

**2 | SCHREIBUNTERLAGE HALBRUND**  
Schreibunterlage halbrund in ergonomische Form. Optimale Schreiboberfläche. Geeignet für geometrisch unterschiedliche Schreibtischformate. Rutschfest  
Maße: 650 x 520 mm (B x H)  
# 7295  
▲ 01 schwarz, 07 dunkelblau  
📦 1 Stück

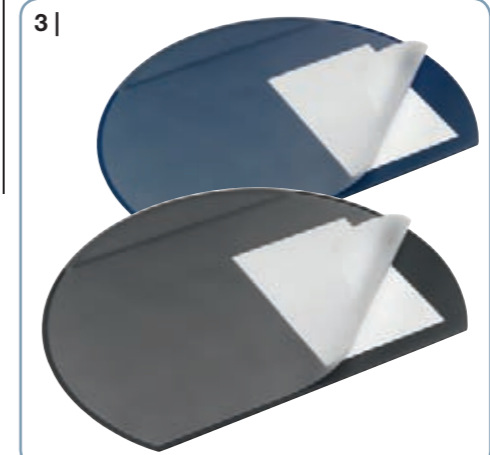

**3 | SCHREIBUNTERLAGE HALBRUND MIT TRANSPARENTER ABDECKUNG**  
Schreibunterlage halbrund mit transparenter Abdeckung in ergonomische Form. Optimale Schreiboberfläche. Geeignet für geometrisch unterschiedliche Schreibtischformate. Rutschfest  
Maße: 650 x 520 mm (B x H)  
# 7290  
▲ 01 schwarz, 07 dunkelblau  
📦 1 Stück

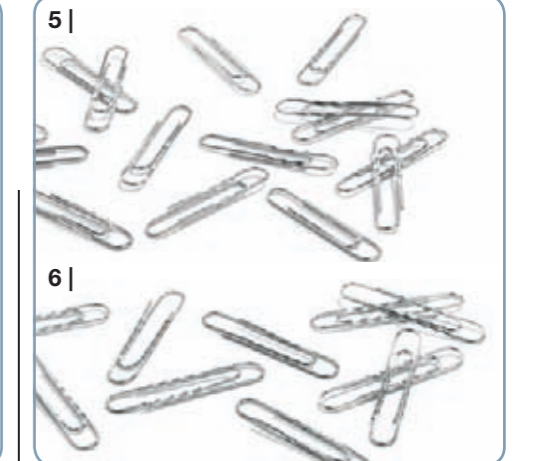

**5 | AKTENKLAMMERN VERZINKT 50 mm**  
Qualität: verzinkt, Größe 50 mm, Inhalt pro Packung: 100 Stück  
# 1226  
▲ 25 verzinkt  
📦 1 Packung

**6 | AKTENKLAMMERN VERZINKT 77 mm**  
Qualität: verzinkt, Größe 77 mm, Inhalt pro Packung: 100 Stück  
# 1227  
▲ 25 verzinkt  
📦 1 Packung



**1 | STEHSAMPLER BASIC**  
Stehsampler für Formate A4 mit Griffloch.  
Für Zeitschriften, Kataloge und Broschüren etc.  
Maße: 73 x 306 x 241 mm (B x H x T)

- # 1701711080 rot
- 1701711040 blau
- 1701711034 dunkelrosa
- 1701711020 grün
- 1701712540 transluzent blau
- 1701712008 transluzent rosa
- 1701712014 transluzent mittelblau
- 1701712017 transluzent lindgrün
- 1701712992 transluzent lila

📦 1 Stück

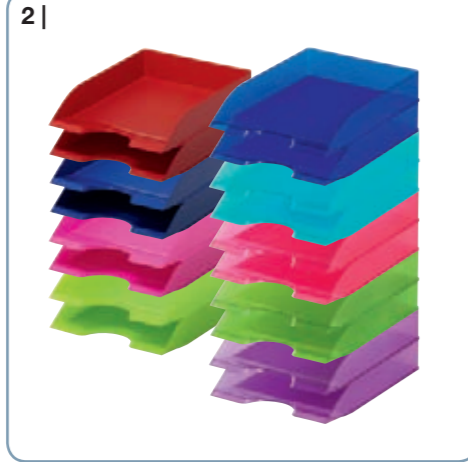

**2 | BRIEFABLAGESCHALE BASIC**  
Stapelbare Briefablageschale für die Formate A4 bis C4.

Maße: 253 x 63 x 337 mm (B x H x T)

- # 1701672080 rot
- 1701672040 blau
- 1701672034 dunkelrosa
- 1701672020 grün
- 1701673540 transluzent blau
- 1701673008 transluzent rosa
- 1701673014 transluzent mittelblau
- 1701673017 transluzent lindgrün
- 1701673992 transluzent lila

📦 1 Stück



**1 | STEHSAMPLER ECONOMY**  
Stehsampler für Formate A4 mit Griffloch.  
Für Zeitschriften, Kataloge und Broschüren etc.  
Maße: 65 x 305 x 235 mm (B x H x T)

- # 1701569010 weiß
- 1701567040 blau
- 1701567060 schwarz
- 1701567080 rot

📦 1 Stück



**2 | BRIEFABLAGESCHALE ECONOMY**  
Stapelbare Briefablageschale für Format A4.  
Maße: 263 x 66 x 358 mm (B x H x T)

- # 1701567010 weiß
- 1701567040 blau
- 1701567060 schwarz
- 1701567080 rot

📦 1 Stück



**3 | STIFTEKÖCHER TREND**  
Stifteköcher für Stifte, Scheren, Textmarker etc.  
Maße: Durchmesser 80 mm, Höhe 102 mm

- # 1701235080 rot
- 1701235040 blau
- 1701235034 dunkelrosa
- 1701235020 grün
- 1701235008 transluzent rosa
- 1701235014 transluzent mittelblau
- 1701235017 transluzent lindgrün
- 1701235992 transluzent lila

📦 1 Stück



**4 | ZETTELKASTEN TREND**  
Zettelkasten mit 800 Notizzetteln im Format 90 x 90 mm. Leichte Entnahme der Zettel durch geöffneten Entnahmezwischenraum.  
Maße: 100 x 105 x 100 mm (B x H x T)

- # 1701682010 weiß
- 1701682080 rot
- 1701682040 blau
- 1701682034 dunkelrosa
- 1701682020 grün
- 1701682008 transluzent rosa
- 1701682014 transluzent mittelblau
- 1701682017 transluzent lindgrün
- 1701682992 transluzent lila

📦 1 Stück



**5 | PAPIERKORB TREND**  
Formschöner Papierkorb für das Büro. Füllvolumen 16 Liter. Mit Tragegriffen für einfachen Transport.  
Maße: Durchmesser 315 mm, Höhe 330 mm

- # 1701710080 rot
- 1701710040 blau
- 1701710034 dunkelrosa
- 1701710020 grün
- 1701710008 transluzent rosa
- 1701710014 transluzent mittelblau
- 1701710017 transluzent lindgrün
- 1701710992 transluzent lila

📦 1 Stück



**3 | PAPIERKORB ECONOMY**  
Papierkorb für das Büro. Füllvolumen 12,5 Liter.  
Maße: Durchmesser 286 mm, Höhe 280 mm

- # 1701573221
  - ▲ schwarz
- 📦 1 Stück

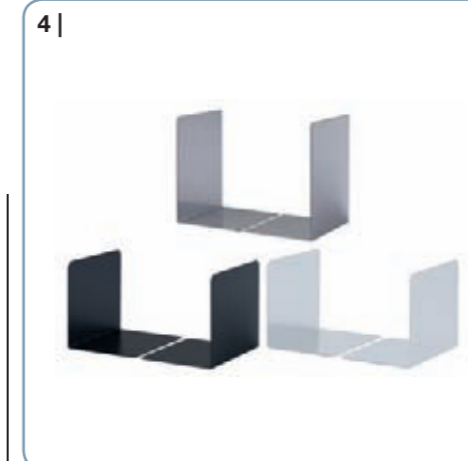

**4 | BUCHSTÜTZEN S**  
Buchstützen, geschlossenes Modell.  
Aus 1 mm epoxiertem, pulverbeschichtetem Stahl.  
Maße (H x B x T): 123 x 130 x 123 mm.

- # 3243
  - ▲ 01 schwarz, 10 grau, 23 metallic silber
- 📦 1 Set

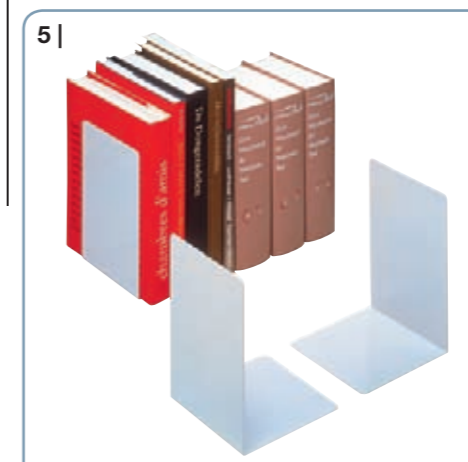

**5 | BUCHSTÜTZEN L**  
Buchstützen, schweres, geschlossenes Modell.  
Aus 2 mm epoxiertem, pulverbeschichtetem Stahl.  
Maße (H x B x T): 220 x 160 x 160 mm.

- # 3244
  - ▲ 01 schwarz, 10 grau, 23 metallic silber
- 📦 1 Set



**1 | MAGNETTASCHE**  
Sichttasche mit magnetischer Befestigung.

- Format DIN A4**  
# 4874  
19 transparent  
Beutel à 2 Stück
- Format DIN A5**  
# 4875  
19 transparent  
Beutel à 2 Stück



**2 | SHOPPING BASKET 27**  
Stapelbarer stabiler Einkaufskorb mit großem Tragegriff für einfachen Transport.  
Maße: 480 x 249 x 330 mm (B x H x T)  
# 1801696060  
schwarz  
1 Stück



**3 | LAGERTROLLEY**  
Lagerrolley mit 4 Rollen, für den Transport von schweren und/oder stapelbaren Lagerboxen.  
Maße: 400 x 160 x 600 mm (B x H x T)  
# 1809696060 schwarz  
1809693180 rot  
1 Stück



**1 | SEAL IT A4 ADHESIVE**  
Transparente Laminierkarten zum Schutz von A4-Dokumenten vor Verschmutzung und Zerknicken ohne Laminiergerät. Kann auf nahezu jeder glatten und tragfähigen Oberfläche im Hoch- oder Querformat angebracht, problemlos abgelöst und wieder neu angeklebt werden. Ideal für dauerhafte Aushänge wie Arbeitsanweisungen oder Bedienungsanleitungen.  
# 8237  
19 transparent  
Beutel à 10 Stück

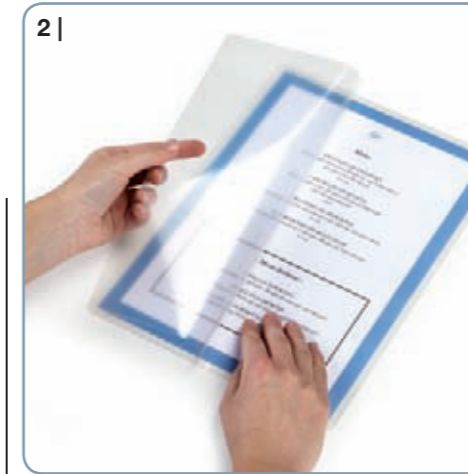

**2 | SEAL IT A4**  
Transparente Laminierkarten zum Schutz vor Zerknicken oder Verschmutzung. Ideal zum schnellen Laminieren von A4-Dokumenten wie Speisekarten oder Arbeitsanweisungen ohne Laminiergerät.  
# 8236  
19 transparent  
Beutel à 10 Stück



**3 | SEAL IT 54 X 90 MM**  
Transparente Laminierkarten zum Schutz vor Zerknicken oder Verschmutzung. Ideal zum schnellen Laminieren von Visitenkarten, Ausweisen oder Fotos bis 54 x 90 mm ohne Laminiergerät.  
# 8231  
19 transparent  
Beutel à 10 Stück



**4 | FLEXIBOXX A4 EXTENSION QUERFORMAT**  
Prospektspender für Informationen im Querformat A4. Bestehend aus einem Prospektspender.  
Maße: 348 x 280 x 35 mm (B x H x T)  
# 1700761010 weiß  
1700761060 schwarz  
1700761400 transparent  
1 Stück



**5 | FLEXIBOXX A4 FRONTPLATTE QUERFORMAT (o. Abb.)**  
Frontplatte für den Prospektspender FLEXIBOXX A4 EXTENSION QUERFORMAT.  
Maße: 348 x 220 x 7 mm (B x H x T)  
# 1701522010 weiß  
1701522060 schwarz  
1 Stück



**6 | FLEXIBOXX A4 FRONTPLATTE (o. Abb.)**  
Frontplatte für den Prospektspender FLEXIBOXX A4 EXTENSION.  
Maße: 240 x 300 x 7mm (B x H x T)  
# 1701498010 weiß  
1701498060 schwarz  
1 Stück

**CASH BOX BASIC**  
Robuste, pulverbeschichtete Stahl-Geldkassette im ansprechenden Design mit verchromtem Zylinderhebelschloss mit Rastfunktion. Die stabile Kunststoff-Münzschale mit 8-fach-Unterteilung für alle Euromünzen lässt sich einfach entnehmen oder direkt mit dem Deckel hochklappen.

**4 | CASH BOX BASIC S**  
Abmessungen: 200 x 70 x 165 mm (B x H x T)  
# 1764  
03 rot, 06 blau, 23 silber  
1 Stück



**5 | CASH BOX BASIC M**  
Abmessungen: 255 x 70 x 205 mm (B x H x T)  
# 1765  
03 rot, 06 blau, 23 silber  
1 Stück

**6 | CASH BOX BASIC L**  
Abmessungen: 255 x 100 x 205 mm (B x H x T)  
# 1766  
03 rot, 06 blau, 23 silber  
1 Stück





**DURABLE · Hunke & Jochheim GmbH & Co. KG**  
Westfalenstraße 77-79 · 58636 Iserlohn  
Postfach 1753 · 58634 Iserlohn  
Telefon (023 71) 662-0 · Telefax (023 71) 662-221  
durable@durable.de · www.durable.de

#### **INTERNATIONAL**

DURABLE · Hunke & Jochheim GmbH & Co. KG  
Westfalenstraße 77-79 · 58636 Iserlohn  
P.O. Box 1753 · 58634 Iserlohn · Germany  
Phone ++49-2371-662-0 · Fax ++49-2371-662-221  
durable@durable.de · www.durable.de

#### **FR**

DURABLE France  
Immeuble Jean Monnet · 5, rue de Rome  
93561 Rosny sous Bois Cedex  
Téléphone : 01 48 12 10 90 · Télécopie : 01 48 55 05 09  
serviceclients@durable.fr · www.durable.fr

#### **NL**

DURABLE Nederland B.V.  
Taxandriaweg 8c · 5141 PA Waalwijk  
Tel. 0416 543 543 · Fax 0416 543 058  
durable@durable.nl · www.durable.nl

#### **PL**

Biuro Obsługi Klienta DURABLE Polska  
Al.Kasztanowa 10 · 72-005 Przecław  
Tel: 091 432-40-70 · Fax: 091 432-40-83  
bok@durable.pl · www.durable.pl

#### **SE**

DURABLE SCANDINAVIA AB  
Fågelsångsvägen 4B · 186 42 Vallentuna  
Box 4 · 186 21 Vallentuna  
Telefon: 08 - 630 11 50 · Fax: 08 - 630 02 22  
info@durable.se · www.durable.se

#### **UK**

DURABLE (UK) Ltd.  
10 Nimrod Way, Wimborne, Dorset, BH21 7SH  
Phone 01202 89 70 71 · Fax 01202 87 33 81  
customeroperations@durable-uk.com  
www.durable-uk.com

#### **BE**

DURABLE Belgium N.V./S.A.  
Industriepark 14/101 · 9031 Gent-Drongen  
Tel. 09/281 26 44/45 · Fax 09 281 26 29  
durable@durable.be · www.durable.be

#### **IT**

DURABLE Italy  
Via Al Roccolo, 58 · 23824 Dervio (LC)  
Tel: 0341 592231 · Fax: 0341 804325  
info@durable.it · www.durable.eu

#### **RU**

Представительство фирмы DURABLE в России  
Москва, 125438,  
ул. Михалковская, дом 63Б корп. 3  
Тел\Факс: +7 495 601 9213  
durable\_russia@mail.ru · www.durable-russia.com

#### **US**

DURABLE Office Products Corp.  
1225-C N. Greenbriar Drive · Addison, IL 60101  
Voice: 800-273-3118 / 847-787-0100  
Fax: 847-787-0311  
customerservice@durableofficeproducts.com  
www.durableofficeproducts.com